



ALUKON

Sonnenschutz Rollläden Insektenschutz

GARAGENTORE

ROLLTORE, ROLLGITTER UND DECKENLAUFTORE



WWW.ALUKON.COM

ALUKON
Sonnenschutz Rollläden Insektenschutz

GARAGENTORE VON ALUKON

PLATZSPAREND, SICHER UND MAßGEFERTIGT

Rolltore, Rollgitter und Deckenlauftore aus dem Hause ALUKON sind seit Jahrzehnten ein Garant für Qualität und Zuverlässigkeit - Made in Germany. Aus hochwertigen Aluminiumteilen gefertigt und mit modernster Antriebs- und Sicherheitstechnik ausgestattet, sind die Tore wartungsarm und eine sichere Investition.

ALUKON Tore bieten wesentlich mehr Freiraum in und vor der Garage als herkömmliche Schwing- oder Drehtore. Die Tore können auch bei direkt davor abgestelltem Auto problemlos geöffnet werden.

**Weitere Produkte und Neuheiten finden Sie auch auf
WWW.ALUKON.COM**



MEHR ALS NUR GARAGENTORE

ALUKON SYSTEME HABEN MEHR VORTEILE ALS SIE DENKEN



Platzsparend

entweder im Kasten oder an der Garagendecke



Für große Flächen

bis 600 cm Breite bei einer Fläche von 20 m²



Maßgenau

alle Tore werden nach individuellen Wünschen auf Maß gefertigt



Bedien- und Sicherheitszubehör

Taster oder Funkhandsender, LED-Beleuchtung, Lichtschranke, HomeLink Funktechnologie



Sicherheit

Hochschiebesicherung, automatische Hinderniserkennung und Abrollsicherung inklusive



Pflegeleicht und wartungsarm

kein aufwendiges Streichen, einfach zu reinigen



Stabilität

Kasten und Profile aus korrosionsbeständigem Aluminium - stabil, langlebig, wartungsarm und recyclingfähig



Made in Germany

erfüllen die EU-Sicherheitsanforderungen, baumustergeprüft und TÜV zertifiziert

A modern, two-story house with a white facade and dark grey accents. The house features a balcony with a glass railing on the upper floor and a large roller shutter door on the ground floor. The house number '3a' is visible on the wall. The scene is set outdoors with trees and a paved area in the foreground.

QUALITÄT, DIE BEGEISTERT

PLATZSPAREND, FORMSCHÖN UND SICHER

ALUKON Roll- und Deckenlauf Tore werden aus langlebigem Aluminium auf Maß gefertigt und sind mit modernster Antriebs- und Sicherheitstechnik ausgestattet.



ROLL TOR



VIERTELRUND



45° SCHRÄG

ALUKON ROLLTOR

IDEAL FÜR GARAGEN MIT PLATZ HINTER DEM STURZ

Rolltore wickeln sich platzsparend in den Kasten. Die Decke der Garage bleibt frei und kann als Stauraum genutzt werden.

Auch bei direkt vor der Garage geparktem Auto kann das Tor problemlos geöffnet und geschlossen werden.



Akzente setzen

Profile in 12 Uni- und 2 Holzdekoren sowie alternativ in strangepresster strukturbeschichteter RAL-Farbe



Zusatzausstattung

mit frei im Tor platzierbaren Lüftungs- und Sichtfensterprofilen



Bedienkomfort

mit Handsender oder Schalter und bei Bedarf auch mit LED-Beleuchtung, Lichtschranke und Nothandkurbel



Für große Flächen

bis 6 m Breite bei einer max. Fläche von 20 m²

ROLLGITTER



ALUKON ROLLGITTER

IDEAL FÜR GESCHÄFTE

ALUKON Rollgitter besonders robust und stabil aus stranggepressten Aluminiumprofilen.

Mit Hochschiebesicherung, automatischer Hinderniserkennung und Abrollsicherung. Bei Bedarf sind die Gitterprofile auch mit Polycarbonateinlagen möglich.



Akzente setzen

erhältlich in allen Strukturtönen
der ALUKON Farbvielfalt



Bedienkomfort

mit Handsender oder Schalter und
bei Bedarf auch mit LED-Beleuchtung,
Lichtschanke und Nothandkurbel



Stabilität

besonders hohe Stabilität
durch stranggepresste Profile



Für große Flächen

bis 5 m Breite bei einer
max. Fläche von 15 m²

DECKENLAUF TOR



ALUKON DECKENLAUFTOR

IDEAL FÜR GARAGEN MIT NIEDRIGER DECKENHÖHE

ALUKON Deckenlauftor mit Spezialaufrollen für besonders ruhigen und wartungsarmen Lauf. Die minimalen Einbaumaße von nur 6 cm unter der Garagendecke ermöglichen eine große Durchfahrtshöhe.

Im Notfall lässt sich das Tor dank integriertem Federsystem, ohne großen Kraftaufwand auch per Hand öffnen. Eine integrierte Garagennotbeleuchtung rundet das System ab.

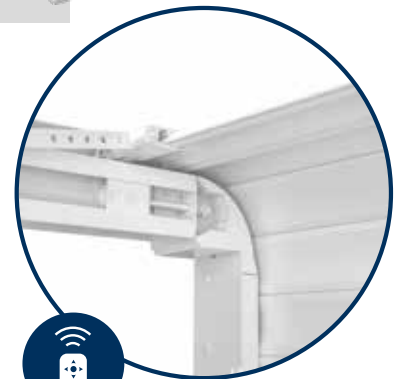

Durchdachte Technik

Spezialaufrollen und federgelagerter Panzer für Leichtgängigkeit und Laufruhe



Bedienkomfort

Seitenantrieb mit zwei Funkhandsendern und integrierter Notbeleuchtung



Zusatzausstattung

mit frei im Tor platzierbaren Lüftungs- und Sichtfensterprofilen



Besonders großes Deckenlauftor

bis 363,5 cm Breite und 300 cm Höhe

KOMFORTABLE BEDIENUNG

MIT SICHERHEIT

ALUKON Tore werden mit modernster Antriebs- und Sicherheitstechnik ausgestattet, lassen sich bequem und komfortabel mit Funk bedienen und bieten besten Schutz für Sie und Ihr Auto.



Notentriegelung

für Tore ohne weitere Eingangstür gibt es eine abschließbare Notentriegelung, welche von außen bedient werden kann



Sicherheit

auch mit Lichtschranken als Durchfahrts- oder Einzugsicherung



FUNKBEDIENUNG

BEQUEM UND SICHER

Die Deckenlauf- und Rolltore lassen sich auch per Funk bequem vom Auto aus bedienen.

Mit den optional erhältlichen Sonderausstattungen und Sicherheitseinrichtungen lässt sich jedes Tor den individuellen Bedürfnissen anpassen.

TOR PROFILE



Torprofile

Torprofile aus doppelwandigem, ausgeschäumten oder stranggepresstem Aluminium

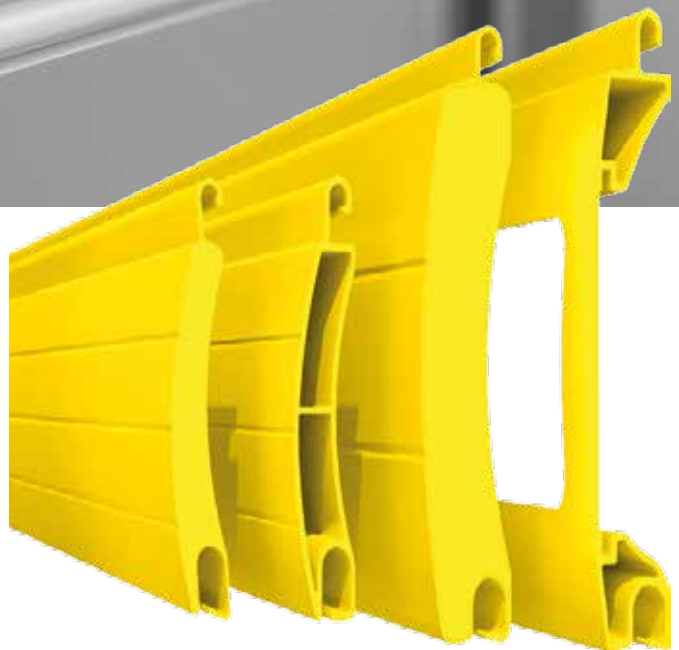

STABILITÄT UND SICHERHEIT

IN VIELEN FARBEN UND VARIANTEN

Torprofile, egal ob rollgeformt oder stranggepresst, verfügen über eine hohe Formstabilität und sind somit besonders widerstandsfähig.

Sie können bei Bedarf mit frei positionierbaren Lüftungs- und Sichtfensterprofilen ausgestattet werden.



Akzente setzen

rollgeformt in 12 Uni- und 2 Holzdekoren sowie stranggepresst in RAL-Farben mit Strukturoberfläche



Stabilität

korrosionsbeständige, doppelwandige Aluminiumprofile



Pflegeleicht und wartungsarm

kein aufwendiges Streichen,
einfach zu reinigen



Made in Germany

erfüllen die EU-Sicherheitsanforderungen, baumustergeprüft und TÜV zertifiziert

ALUKON TORVIELFALT

FÜR JEDE GARAGE DAS PASSENDE TOR

Die vielfältigen Designoptionen und die große Farbauswahl bei Profilen und Kästen sorgen für maximale Gestaltungsfreiheit.





Eine integrierte Hinderniserkennung stoppt das Tor sofort, falls ein Gegenstand oder eine Person im Weg ist.



ÜBERSICHT

ROLLTOR, ROLLGITTER UND DECKENLAUFTOR

Profilübersicht

Profile	M 551 ausgeschäumtes Aluminium- Rolltorprofil	E 55 stranggepresstes Aluminium- Rolltorprofil	T 77 ausgeschäumtes Aluminium- Rolltorprofil	SFP-S stranggepresstes Aluminium- Rollgitterprofil	SFP-P stranggepresstes Aluminium- Rollgitterprofil mit Polycarbonateinlage
				 Sichtfenster 100 x 40 mm	 Sichtfenster 100 x 40 mm
Technische Daten					
Profildeckbreite	55,0 mm	55,6 mm	77,0 mm	77,0 mm	77,0 mm
Gewicht (ohne SL):	5,0 kg/m ²	8,5 kg/m ²	5,0 kg/m ²	7,5 kg/m ²	9,0 kg/m ²
max. Breite	350 cm	500 cm	600 cm	500 cm	500 cm
max. Fläche	8,0 m ²	7,0 m ²	20,0 m ²	15,0 m ²	15,0 m ²
Profil-Verwendungsmöglichkeit					
Rolltor	•	•	•		
Rollgitter				•	•
Deckenlauftor			•		
Profilfarben					
	weiß	weiß	weiß	weiß	weiß
	hellgrau	samtbraun	hellgrau	samtbraun	samtbraun
	samtbraun	jamaicabraun	samtbraun	jamaicabraun	jamaicabraun
	hellbeige		hellbeige		
	naturell	30 Strukturfarben	naturell	30 Strukturfarben	30 Strukturfarben
	cremeweiß		cremeweiß		
	anthrazitgrau		hellelfenbein		
	teak		anthrazitgrau		
	golden oak		graualuminium		
	jamaicabraun		moosgrün		
			teak		
			golden oak		
			purpurrot		
			jamaicabraun		

Rolltor und Rollgitter

Kastenform	Kastengröße	Kastenmaße in mm				Verfügbare Kastenfarben						Ein-satz		
		A	B	C	D	Standardfarben						55er Profile	77er Profile	
						weiß	braun SF	noyagatbraun	achatsgrau	silber lack	AUKON BAL-farbkollektion	RAL (Mehrpreis)		
Rolltor														
 45° schräg	230	232	230	162	186	•	•	•	•	•	•	•	•	•
	254	254	253	176	193	•	•	•	•	•	•	•	•	•
	300	300	303	214	245	•	•	•	•	•	•	•	•	•
	360	362	360	262	312	•	•	•	•	•	•	•	•	•
 viertelrund	300	300	303	171	232	•	•	•	•	•	•	•	•	•
	360	362	360	211	312	•	•	•	•	•	•	•	•	•
Rollgitter														
 45° schräg	300	300	303	171	232	•	•	•	•	•	•	•	•	•
	360	362	360	211	312	•	•	•	•	•	•	•	•	•

Montagearten

Rolltor und Rollgitter	
	innen - Montage hinter der Laibung
	außen- Montage in oder vor der Laibung

Deckenlaufter

	•	•	•	•	•	•	•	•	•	•	•	•	•	•
--	---	---	---	---	---	---	---	---	---	---	---	---	---	---

Deckenlaufter	

ALUKON FARBVIELFALT

FÜR ALLE PULVERBESCHICHTETEN ALUMINIUMPRODUKTE

ALUKON RAL-Farbkollektion

in glänzender, matter und Strukturlackbeschichtung

Sämtliche anderen RAL-Farben, sowie rollgeformte Blenden, Fertigelemente mit rollgeformten Kästen in RAL, alle stranggepressten Rollladenprofile und Fertigpanzer sind von dieser Sonderregelung ausgeschlossen. Die entsprechenden Preise und Zuschläge entnehmen Sie bitte unserem Katalog bzw. unserer Elementpreisliste.

ALUKON Standardfarben

detaillierte Angaben in unseren Preislisten

ALUKON RAL-Farbkollektion











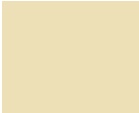

















in glänzender, matter und Strukturlackbeschichtung

RAL Classic-Farben K7

in glänzender Oberfläche

Sonderfarben und herstellerbezogene Farbtöne

nach Verfügbarkeit

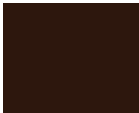
				
RAL 1015 hellelfenbein	RAL 3004* purpurrot	RAL 3005 weinrot	RAL 5011 stahlblau	RAL 6005* moosgrün
				
RAL 6009* tannengrün	RAL 7001 silbergrau	RAL 7004* signalgrau	RAL 7012* basaltgrau	RAL 7015 schiefergrau
				
RAL 7016* anthrazitgrau	RAL 7021 schwarzgrau	RAL 7022 umbragrau	RAL 7035* lichtgrau	RAL 7037 staubgrau
				
RAL 7038 achatgrau	RAL 7039 quarzgrau	RAL 8001* ockerbraun	RAL 8003* lehm Braun	RAL 8007 rehbrown
				
RAL 8017* schokoladenbraun	RAL 8019* graubraun	RAL 8022 schwarzbraun	RAL 9001 cremeweiß	RAL 9005 tiefschwarz
				
RAL 9006 weißaluminium	RAL 9007 graualuminium	RAL 9010 reinweiß	RAL 9016 verkehrsweiß	
				
6768* braun matt und struktur	DB 703 eisenglimmer matt und struktur			

* bei matter Oberfläche hochwetterfeste Beschichtung

Oberflächenqualitäten

Alle Aluminium-Oberflächen sind langlebig, leicht zu reinigen und verfügen über Fassadentauglichkeit mit guter Licht- und Witterungsbeständigkeit. Alle Produkte werden in unserer eigenen hochmodernen Pulverbeschichtungsanlage in den gewünschten Farben und Oberflächenqualitäten beschichtet - Made in Germany.

ALUKON SONNENSCHUTZ, ROLLADEN INSEKTENSCHUTZ UND TORE

QUALITÄTSPRODUKTE MADE IN GERMANY

ALUKON ist einer der führenden deutschen Hersteller von Rollläden, Sonnen- und Insektenschutzprodukten. Wir produzieren an zwei Standorten im oberfränkischen Konradsreuth und im schwäbischen Haigerloch.

Mit viel Engagement und hoher Innovationskraft werden ALUKON Produkte entwickelt und aus hochwertigen und langlebigen Materialien auf Maß gefertigt, egal ob für die Modernisierung oder den Neubau.

Finden Sie in unserer Produkt- und Farbvielfalt das Passende für Ihre Bedürfnisse und wählen Sie aus vielen Zusatzausstattungen. Wir bieten Ihnen individuelle Komplettlösungen aus einer Hand.

Mit den ALUKON Produkten können Sie Privatsphäre, Raumklima und Lichtstimmung im Raum individuell anpassen.

**Weitere Produkte und Neuheiten finden Sie auch auf
WWW.ALUKON.COM**

ALUKON KG KONRADSREUTH | Münchberger Straße 31 | D-95176 Konradsreuth | **Telefon:** +49 9292 950-0 | **Mail:** info@alukon.com
HAIGERLOCH | Am Griesbaum 1 | D-72401 Haigerloch | **Telefon:** +49 7474 3914-0 | **Mail:** info.haigerloch@alukon.com

Beratung, Planung, Verkauf und Montage. Alles aus einer Hand.

ALUKON
Sonnenschutz Rollläden Insektenschutz