



BORNEMANN
rolladen

Aufsatzelemente PUKA Plus / RA / RA-RS



Made in
Germany



Aufsatzrolladen PUKA Plus

PUKA Plus - das Rolladensystem der Extraklasse! Entscheiden Sie sich für ein Höchstmaß an Stabilität und Effektivität. Der **PUKA Plus** ist mit seinem homogenen Grundkörper aus hochwärmedämmendem PUR-Hartschaum, den eingelassenen Alu-

miniumputzschienen innen und außen, sowie der integrierten Faserplatte im oberen Kastenbereich sicherlich eines der robustesten Rolladensysteme auf dem Markt. Die Außenfläche mit Noppenstruktur sorgt für optimale Putzhaftung. Auch die

Klinkerbau-Variante des **PUKA Plus** mit den bündigen Klinkerbau-Führungsschienen ist vorne geschlossen und schützt den Rolladenbehang rundum während des Transports, dem Einbau und der Funktion am Einsatzort.

System:

- 5 Kastengrößen
- 210, 240, 300/250, 300/300, 360
- Grundkörper aus hochwärmedämmendem PUR-Hartschaum mit stabilisierender Faserplatte und leicht zu reinigender Innenschale

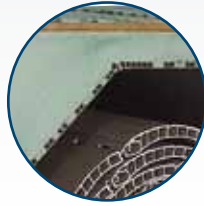

Innen und außen überputzbar:

- Noppenstruktur für optimale Putzhaftung
- beidseitige Aluminium-Putzschienen als Putzabschluss

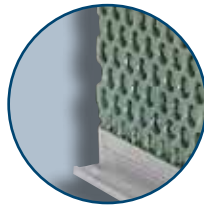

Rolladenpanzer:

- Kunststoff Mini- und Maxi-Behänge
- Aluminium Mini- und Maxi-Behänge
- alle Panzer mit Arretierung
- viele Standard- und Sonderfarben
- engwickelnd, widerstandsfähig und langlebig
- Aluminium-Hohlkammerendleiste mit Keder



PUKA-Insekt (optional):

- wirksamer Ungezieferenschutz
- hoher Windwiderstand durch Schrägbürste
- Soft-Hochlaufsystem
- serienmäßig mit geschlossener Aluminium-Kassette
- Endleiste mit Bürstendichtung
- Baubreiten von 500 bis 1.600 mm



Führungsschienen:

- als Putz- oder Klinkerbauvariante (bei Klinkerbau vorne mit Kasten bündig)
- wechselbarer Gummikeder für geräuscharmen und standsicheren Panzerlauf



Revisionsöffnung raumseitig unten:

- Kastendeckel mit Wärmedämmung aus PUR-Hartschaum mit Aluminiumkaschierung
- keine sichtbaren Schraubverbindungen



Statikkonsole PUKA Plus (optional):

- zusätzliche Maßnahme bei Windlast
- für alle Kastengrößen lieferbar

Kastengrößen:

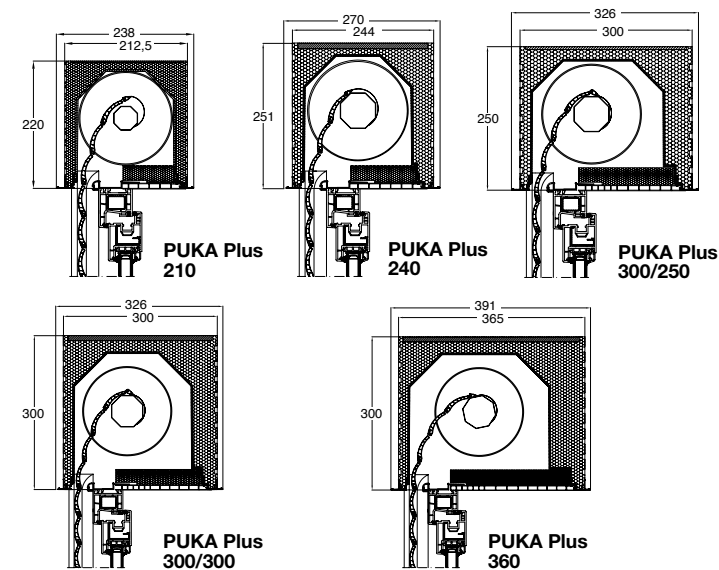

Bedienarten:

- Motorantrieb Somfy „Endschalter“**
- Mini-Gurtwickler** schwenkbar
- Motorantrieb Somfy „Automatik“** - Plug & Play, inkl. Hinderniserkennung, Festfrierschutz und Hochschiebehemmung
- Unterputzwickler** bei Elementen mit Kastenüberstand
- Motorantrieb Somfy „Funk“** - serienmäßig mit Funkwandsender inkl. Hinderniserkennung, Festfrierschutz und Hochschiebehemmung
- Kurbelantrieb** abnehmbar

Abb. „Bedienarten“ zeigen z. T. Sonderzubehör.

Aufsatzrolladen PUKA Plus RA

PUKA Plus RA (Revisionsöffnung außen) steht für außergewöhnliche Wärme- und Schallschutzeigenschaften! Ein neu entwickeltes Kastensystem mit einem nach innen geschlossenen Grundkörper aus PUR Hartschaum und außenliegender Revisions-

öffnung schützt Ihren Wohnraum wirksam vor Lärm und Kälte. Im Anschlussbereich zwischen Fenster und Kasten hat Zugluft keine Chance.

Dank der zweiteiligen Führungsschiene des **PUKA Plus RA** können alle Servicearbeiten von außen erledigt werden – eine saubere Sache!

System:

- 3 Kastengrößen 240, 300, 360
- innen komplett geschlossener Grundkörper aus hochwärmedämmendem PUR-Hartschaum mit stabilisierender Faserplatte und leicht zu reinigender Innenschale



Innen und außen überputzbar:

- Noppenstruktur für optimale Putzhaftung
- Aluminium-Putzschiene außen als Putzabschluss

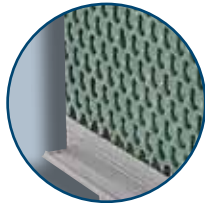

Revisionsöffnung außen:

- innen komplett geschlossen, praktisch zugluftfrei
- besonders hoher Schall- und Wärmeschutz
- auch für Fenstersysteme mit sehr großen Bautiefen bestens geeignet (z. B. Hebeschiebeanlagen)



Rolladenpanzer:

- Kunststoff Mini- und Maxi-Behänge
- Aluminium Mini- und Maxi-Behänge
- alle Panzer mit Arretierung
- viele Standard- und Sonderfarben
- engwickelnd, widerstandsfähig und langlebig
- Aluminium-Hohlkammerendleiste mit Keder



Führungsschienen:

- zweiteilige Führungsschienen demontierbar
- wechselbarer Gummikeder für geräuscharmen und standsicheren Panzerlauf

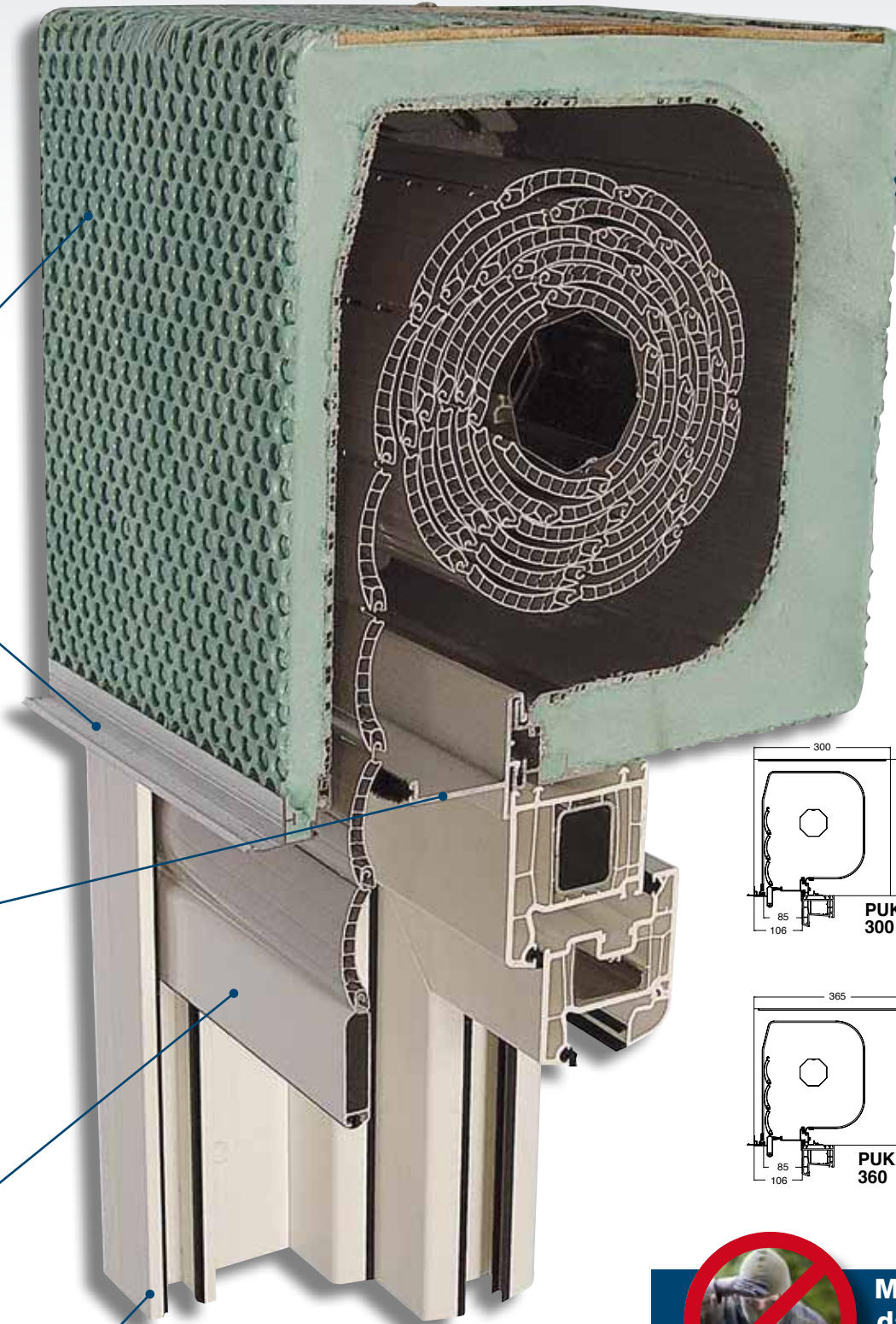
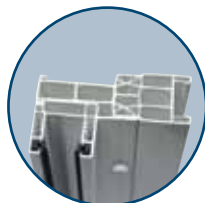

Kastengrößen:

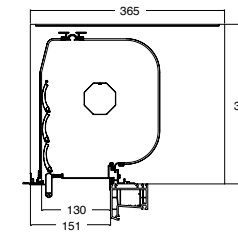
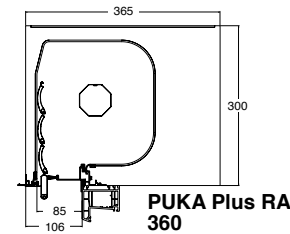
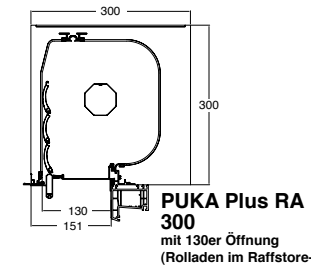
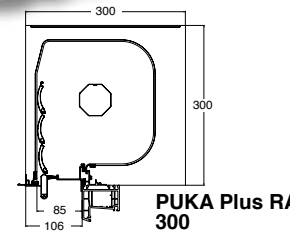
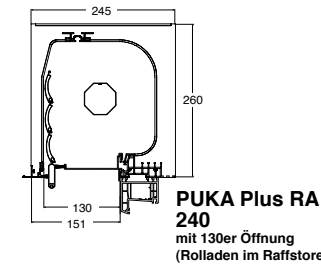
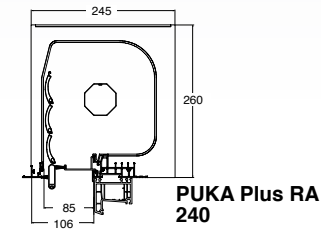

Machen Sie Einbrechern das Leben schwer!

Mit CLIP-Wellenverbindern können Rolläden schnell und sicher montiert werden. Sie sind geeignet für 50 mm und 60 mm Achtkantwellen. Die CLIP-Wellenverbinder sind jeweils auf eine Bruchbelastung von ca. 100 Kilogramm ausgelegt. CLIP-Wellenverbinder sind eine wirksame Einbruchhemmung bei motorisierten Rolläden.



Bedienarten:



Mini-Gurtwickler
schwenkbar



Motorantrieb Somfy „Endschalter“



Unterputzwickler
bei Elementen mit Kastenüberstand



Motorantrieb Somfy „Automatik“ - Plug & Play, inkl. Hinderniserkennung, Festfrierschutz und Hochschiebehemmung



Kurbelantrieb
abnehmbar



Motorantrieb Somfy „Funk“ - serienmäßig mit Funkwandsender inkl. Hinderniserkennung, Festfrierschutz und Hochschiebehemmung

Aufsatzraffstore PUKA Plus RA-RS

PUKA Plus RA-RS – das unsichtbare Aufsatzraffstoresystem. Mit den Eigenschaften des PUKA-Plus RA Kastens und einer serienmäßig motorisierten Raffstoreanlage erhalten Sie mo-

dernteste Lichtsteuerungsmöglichkeiten für Ihre Wohn- und Geschäftsräume in einem einputzbaren Kastensystem!

System:

- 3 Kastengrößen 240, 300, 360
- innen komplett geschlossener Grundkörper aus hochwärmedämmendem PUR-Hartschaum mit stabilisierender Faserplatte und leicht zu reinigender Innenschale



Raffstorebehang:

- serienmäßig motorisiert
- Lamellen aus Aluminium
- Marken-Raffstoremotore inkl. Hirschmann-Kupplung
- viele Standard- und Sonderfarben
- witterungsbeständige und langlebige Aufhängung

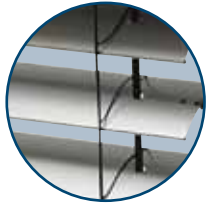

Führungsschienen:

- zweiteilige Aluminium-Raffstore-Führungsschienen demontierbar
- Kunststoff-Raffstoreinlage wechselbar

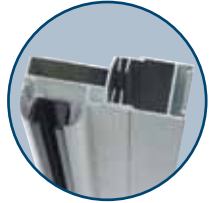

Kastengrößen:

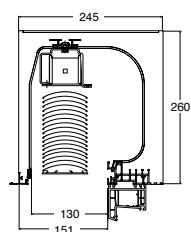

PUKA Plus RA-RS 240

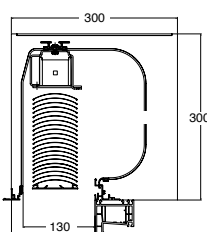

PUKA Plus RA-RS 300

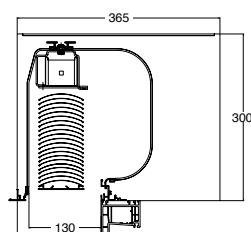

PUKA Plus RA-RS 360

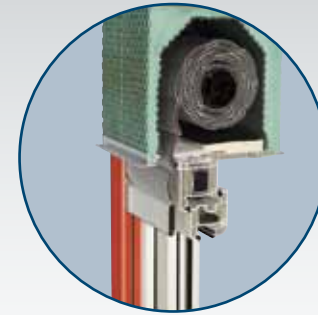

Das PUKA-Plus-Farbfoliensystem

Viele Dekorfolien in ansprechenden Farben und Holzdekoren ermöglichen Ihnen eine perfekte Farbanpassung an Gebäude und Umwelt. Wählen Sie Ihre Lieblingsfarben für die PUKA-Plus-Führungsschienen!

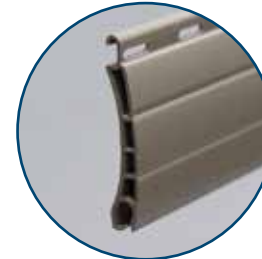

Kunststoff-Fertigpanzer – Sichtschutz mit hoher Wirtschaftlichkeit

Hochwertige Kunststoffe gewährleisten lange Lebensdauer und problemlose Funktion über viele Jahre. Stabilisierende Innenstege sorgen für hohe Standfestigkeit.

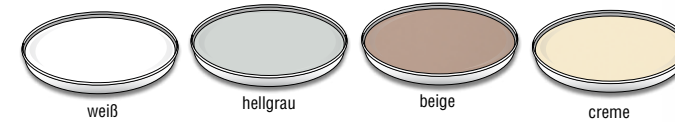

Aluminium-Fertigpanzer mit hochwetterresistenten Dicklackbeschichtungen

Die Beschichtung unserer Aluminiumoberflächen entspricht den höchsten Qualitätsanforderungen für den Außenbereich. Sie zeichnen sich durch hohe Witterungsbeständigkeit, Formstabilität, Farbintensität und Farbbeständigkeit aus.



Die hier abgebildeten Farben können aus drucktechnischen Gründen von den Originalfarben abweichen.

Weitere Dekor- und RAL-Farben auf Anfrage.



„5-fach-Schutz“

Bornemann-Rolladensysteme:



1

■ **Wärmeschutz**



2

■ **Schallschutz**

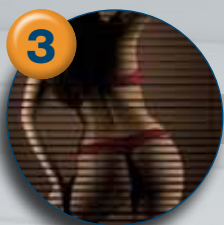

3

■ **Sichtschutz**



4

■ **Wetterschutz**



5

■ **Mehr Sicherheit**

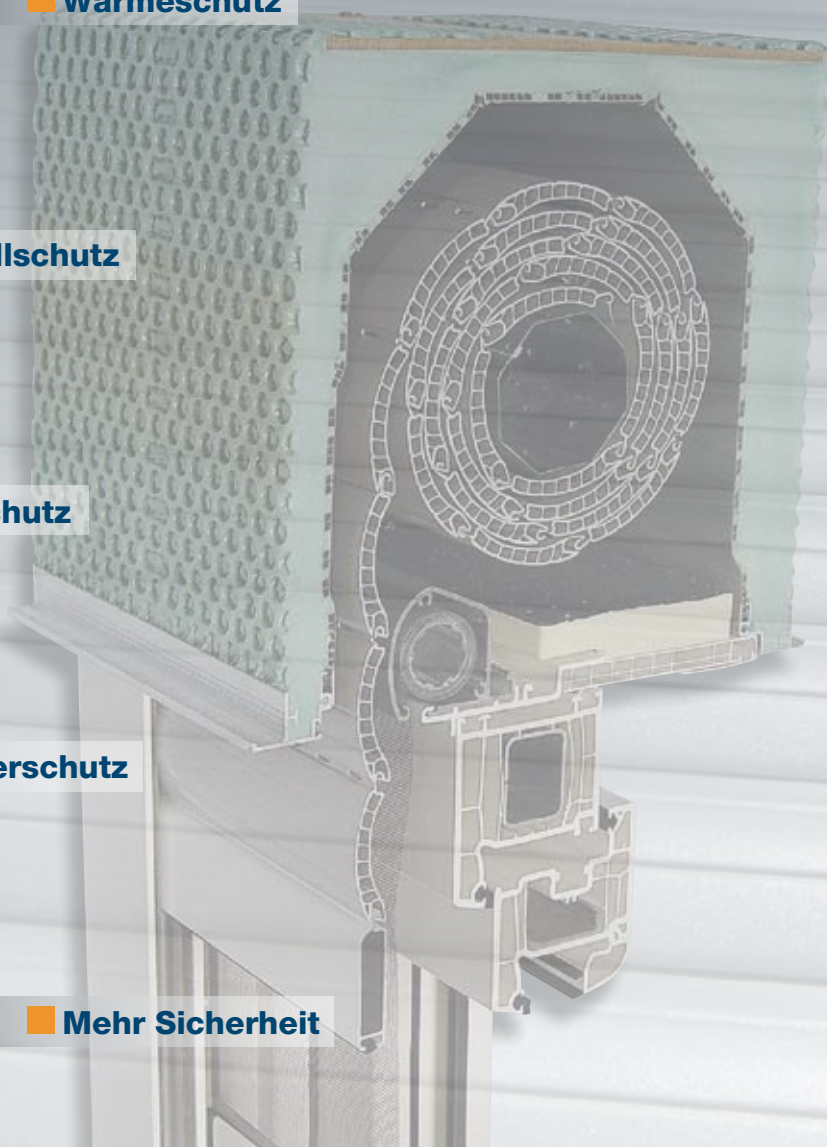

Bornemann GmbH & Co. KG

Heidesch 13 · 49549 Ladbergen
Tel. 05485 8303-3 · Fax 05485 8303-40

Prignitzer Straße 2 · 16909 Wittstock/Dosse
Tel. 03394 4436-61 · Fax 03394 4436-82

eMail: info@bornemann-rolladen.de

www.bornemann-rolladen.de